

SIEMENS



[synco-living.cz](http://synco-living.cz)

# Synco living

Akční nabídka zvýhodněných setů 2019

Answers for infrastructure.

## Připravili jsme pro Vás akční nabídku zvýhodněných setů systému Synco living.

Synco living je bezdrátový systém automatizace domácnosti, určený především pro rodinné domky, byty nebo kanceláře, který slouží k nezávislému řízení teploty v jednotlivých místnostech. Lze jím ovládat jak servopohony na radiátorech, tak jednotlivé smyčky podlahového vytápění. Kromě regulace vytápění, chlazení a přípravy teplé vody umožňuje Synco living ovládat centrální ventilační jednotku, klimatizační tzv. „split“ jednotky a navíc řídit také osvětlení, rolety a žaluzie. Synco living umí také odečítat spotřebu tepla, chladu, vody,

plynu a elektrické energie. Pokud je systém připojen na internet, může naměřené údaje automaticky odesílat k rozúčtování a fakturaci.

Jednotlivé části systému Synco living komunikují bezdrátově. Aplikaci Synco living je proto možné přizpůsobit okamžitým potřebám a finančním možnostem. Díky rádiové komunikaci KNX RF vyniká Synco living jednoduchostí instalace, snadným uvedením do provozu a intuitivní obsluhou.







# Jak Vám bude Synco living pomáhat při šetření energií?

## Inteligentní řízení a automatizace šetří tepelnou energii

Ceny plynu a ostatních paliv stále stoupají, což znamená výrazné zvyšování účtů za energie dokonce i v budovách s nízkou energetickou náročností. Díky inteligentní, velmi přesné regulaci stejně jako automatickým, energeticky úsporným funkcím vám může Synco living ušetřit až 30 % nákladů za energie – bez ztráty komfortu. Systém například zabrání zbytečnému vytápění snížením prostorové teploty během noci, nebo když nikdo není doma.

## Komfort zvyšující efektivitu

Vysoce kvalitní regulace systému Synco living současně zajistí jak komfortní teplotu v místnostech, tak vysokou energetickou účinnost. Můžete také přímo ovlivnit, kolik energie spotřebujete – například snížením

teploty během nepřítomnosti a nastavením teploty v místnosti s časovým programem tak, aby co nejlépe odpovídala využití jednotlivých místností. A funkce jako automatické uzavírání všech předokenních rolet nepřináší jen vyšší komfort a bezpečí, ale přispívají také k úsporám energie. Ať už na centrální jednotce, lokálně v jednotlivých místnostech nebo odkudkoliv z celého světa přes tablet, PC nebo chytrý telefon: ovládání systému Synco living je tak jednoduché, že můžete snadno nastavit celý systém tak, aby byl energeticky účinný a přinášel významné snížení spotřeby energií v celém domě či bytě.

## Lepší než běžné termostatické ventily

Oproti termostatickým ventilům, které jsou namontované přímo na radiátoru, vám Synco living nabízí mnoho výhod.

- Při použití prostorových teplotních čidel udržuje Synco living teplotu téměř konstantní v úzkém pásmu  $\pm 0,2$  °C. Termostatické ventily naproti tomu připouštějí teplotní odchylku v pásmu  $\pm 1$  °C.
- Synco living automaticky snižuje teplotu v noci. S termostatickými ventily musíte změnit nastavení individuálně na každém ventilu.
- Při použití okenních kontaktů detekuje Synco living automaticky otevření okna a po uplynutí předem nastavené doby uzavře ventily, aby se předešlo zbytečnému vytápění. Abyste dosáhli stejného výsledku s termostatickými ventily, musíte je ručně přenastavit.

Zhruba tři čtvrtiny veškeré spotřeby energie v domácnosti se vztahuje k vytápění.

### Spotřeba energií v domácnostech

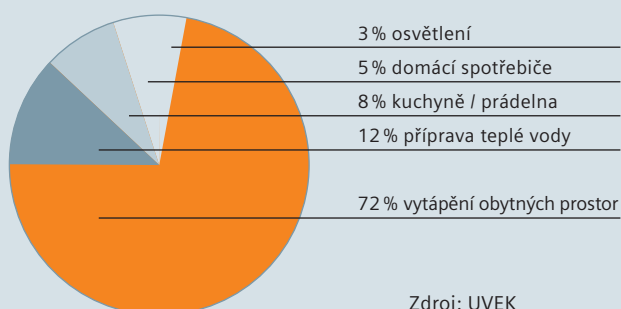

Zdroj: UVEK

Systém Synco living dosáhl klasifikace energetické účinnosti třídy A dle EN 15232

### BACS Energetické třídy – EN 15232

**Mimořádně úsporná**  
BACS a TBM

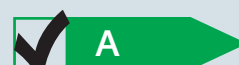

**Úsporná**  
BACS a TBM



**Standardní**  
BACS

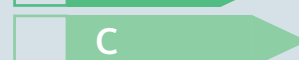

**Nehospodárná**  
BACS



BACS  
TBM

Systém automatizace a regulace budovy  
Systém technické správy budovy



#### Tlačítka pro rychlý přístup:

- Příprava teplé vody a ventilace
- Režim „Nejsme doma“ a monitoring
- Časovač domácnosti
- Druh provozu domácnosti
- Informace

#### Navigační klávesy:

Slouží pro nastavení nových hodnot. V systému se budete brzy orientovat díky jasným, snadno srozumitelným příkazovým řádkům v menu.

#### Dvojice univerzálních kláves:

Ovládají osvětlení, rolety, definují a spouštějí scény, jako třeba "sledování TV". Stisknutím jednoho tlačítka na centrální jednotce se světla ztlumí na 30 %, zatáhnou se rolety a vy se můžete usadit k příjemnému večeru při televizi.

### Úspory stisknutím tlačítka

Abyste šetřili energií kdykoliv odcházíte z domova, stačí jen stisknout tlačítko na centrální jednotce:

- Vypnete všechna světla a připojené elektrické spotřebiče
- Zatáhnete rolety
- Ztlumíte vytápění, např. z teploty 21 °C na 19 °C
- Ztlumíte ventilaci na nižší stupeň

### Vše řízeno přes tablet, PC nebo chytrý telefon

Získejte více času k reakci na nebezpečí: Dálkové připojení znamená, že nikdy nezmeškáte žádný incident nebo alarm. Když vaše vytápění přestane pracovat, zatímco jste pryč, Synco living vás bude automaticky informovat prostřednictvím SMS nebo e-mailu. Můžete okamžitě reagovat a řešit problém.

Můžete být například pryč z domova a sám sebe se ptáte: "Zapnul jsem alarm? Nenechal jsem svítit nějaké světlo? Nezapomněl jsem zapnuté zavlažování zahrady? Nenechal jsem zapnutý kávovar?" Jen použijte svůj chytrý telefon, tablet nebo PC s přístupem na internet a připojte se přes web server ke svému systému Synco living – a zkontrolujte všechna nastavení.

Dálkové ovládání systému Synco living si můžete vyzkoušet na [www.synco-living.cz/demo](http://www.synco-living.cz/demo).



### Minimální bezdrátová komunikace

Synco living bylo navrženo tak, aby se minimalizoval vliv bezdrátové komunikace na lidské zdraví. Systém proto používá frekvenční pásmo 868 MHz. Přístroje, které vysílají na těchto frekvencích, nesmějí s ostatními přístroji komunikovat více než 36 sekund za hodinu. To znamená, že vliv bezdrátové komunikace spojený

s bydlením v rodinném domě vybaveném systémem Synco living se za 15 let rovná zátěži spojené s jednodinutovým hovorem mobilním telefonem (v závislosti na kvalitě signálu).

### Dlouhá životnost baterií

Téměř všechny bateriové napájené přístroje používají běžné baterie typu AA, které je třeba vyměnit jen jednou za tři roky. Bezpečnostní a zabezpečovací přístroje mají baterie s životností dokonce až 5 let. Centrální jednotka nahlásí několik týdnů předem, že bude nutné vyměnit baterie.

### Tichý provoz

Vysoký komfort díky výjimečně tichému provozu: Radiátorové regulační servopohon systému Synco living nevydávají téměř žádný slyšitelný zvuk. A servopohon pracuje, jen když se prostorová teplota odchyluje od nastavené žádané hodnoty.

### Další informace o systému Synco living

Na stránce [www.synco-living.cz](http://www.synco-living.cz) naleznete řadu užitečných informací o systému. K nahlédnutí nebo ke stažení jsou také technické prezentace, které vám nejen osvětlí funkce systému, ale také vás provedou nastavením a uvedením do provozu.

### Potenciální úspory energie se Synco living

#### Individuální regulace místností

Centrální jednotka vám umožní řídit až 12 místností nezávisle na sobě. Pro každou místnost můžete nastavit požadovanou prostorovou teplotu (pro vytápění nebo chlazení).

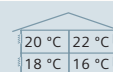

#### Kvalita regulace

Regulátory systému Synco living řídí vytápění velmi přesně v úzkém pásmu tolerance  $\pm 0,2$  °C. S běžnými termostatickými ventily může teplota v místnosti kolísat mezi 19 °C a 21 °C, ale se Synco living se teplota pohybuje jen mezi 19,8 °C a 20,2 °C

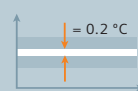

#### Chování uživatele

Potenciální úspory energie závisí také na chování uživatele. Například uživatelé mohou zvýšit úspory energie stahováním předokenních rolet na noc, ztlumením vytápění a ventilace, když nejsou doma, vypnutím světel v noci a když nejsou doma, ztlumením světel stmívačem a snížením požadované teploty.



# Zvýhodněné akční sety

| Synco living – RAD6   | Synco living – RAD6+WEB  |
|---|--|
|    |    |
| <b>Bezdrátové ovládání 6 místností vybavených radiátory</b><br>1x Centrální jednotka QAX903<br>6x Regulační servopohon SSA955 | <b>Bezdrátové ovládání 6 místností vybavených radiátory, možnost ovládání přes tablet, smartphone nebo PC z místní sítě nebo po internetu</b><br>1x Centrální jednotka QAX913<br>6x Regulační servopohon SSA955<br>1x Web server OZW772.01 |
| Cena bez DPH: <b>23 900,- Kč</b> <del>26 730,-<sup>1)</sup></del>   | Cena bez DPH: <b>32 990,- Kč</b> <del>38 640,-<sup>1)</sup></del>  |

Sady jsou vhodné pro regulaci vytápění v bytech nebo rodinných domech vybavených radiátory. Na centrální jednotce QAX903/QAX913 se nastavují žádané teploty a časové programy pro jednotlivé místnosti. Teplota v jednotlivých místnostech se snímá čidly v regulačních servopohonech SSA955. Pro přesnější měření teploty lze sadu ve vybraných místnostech doplnit o teplotní čidla QAA910 nebo prostorové jednotky QAW910. Zdroj tepla je možné spínat z výstupního relé centrální jednotky QAX903 nebo QAX913 nebo je možné sestavu doplnit o modul RRV912 a z něho zdroj tepla spínat výstupním relé nebo řídit spojitě signálem 0 – 10 V DC.

Verze RAD6+WEB obsahuje komfortněji vybavenou centrální jednotku QAX913 a navíc web server OZW772, který umožní připojit systém Synco living k počítačové síti a ovládat jej z PC, tabletu, nebo chytrého telefonu. Sadu lze libovolně rozšířit o další přístroje systému Synco living.



| Synco living – FLOOR8  | Synco living – FLOOR8+WEB  |
|--|--|
|   |    |
| <b>Bezdrátové ovládání 8 místností vybavených podlahovým vytápěním</b><br>1x Centrální jednotka QAX913<br>1x Regulátor topných okruhů RRV918<br>8x Termoelektrický pohon STA23<br>5x Prostorové teplotní čidlo QAA910<br>3x Prostorová jednotka QAW910 | <b>Bezdrátové ovládání 8 místností vybavených podlahovým vytápěním, možnost ovládání přes tablet, smartphone nebo PC z místní sítě nebo po internetu</b><br>1x Centrální jednotka QAX913<br>1x Regulátor topných okruhů RRV918<br>8x Termoelektrický pohon STA23<br>5x Prostorové teplotní čidlo QAA910<br>3x Prostorová jednotka QAW910<br>1x Web server OZW772 |
| Cena bez DPH: <b>36 390,- Kč</b> <del>41 809,-<sup>1)</sup></del>  | Cena bez DPH: <b>41 990,- Kč</b> <del>49 759,-<sup>1)</sup></del>  |





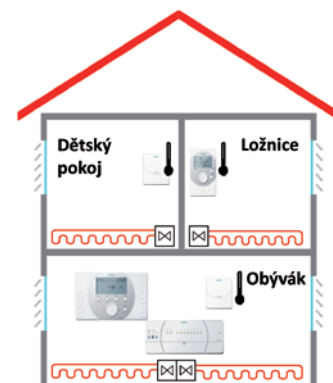

<sup>1)</sup> Součet standardních ceníkových cen jednotlivých přístrojů.

Sady jsou vhodné pro regulaci vytápění v bytech nebo rodinných domech vybavených podlahovým vytápěním. Na centrální jednotce QAX913 se nastavují žádané teploty a časové programy pro jednotlivé místnosti. Teploty v jednotlivých místnostech se snímají teplotními čidly QAA910 nebo prostorovými jednotkami QAW910. Jednotlivé smyčky podlahového vytápění se ovládají termickými pohony STA23 řízenými regulačním modulem RRV918. Zdroj tepla je možné spínat z výstupního relé centrální jednotky QAX913 nebo modulu RRV918 nebo je možné sestavu doplnit o modul RRV912 a zdroj tepla řídit spojitě signálem 0 – 10 V DC.

Verze FLOOR8+WEB obsahuje web server OZW772, který umožní připojit systém Synco living k počítačové síti ovládat jej z PC, tabletu, nebo chytrého telefonu. Sadu lze libovolně rozšířit o další přístroje systému Synco living.

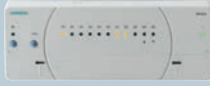

## Zvýhodněné sety můžete přizpůsobit vašim potřebám rozšířením o další přístroje.

|   |                |   |                       |
|---|----------------|---|-----------------------|
| <b>Prostorová jednotka</b><br><br>Prostorová jednotka snímá a zobrazuje teplotu v místnosti a umožní vám změnit nastavení pro konkrétní místnost.<br><b>2 860,- Kč</b> | <b>QAW910</b>  | <b>Regulátor topných okruhů</b><br><br>Regulátor topných okruhů řídí množství vody procházející topným okruhem nebo radiátorem, a řídí tak teplotu v místnosti.<br><b>RRV912 3 495,- Kč</b><br><b>RRV918 4 195,- Kč</b> | <b>RRV918, RRV912</b> |
| <b>Prostorové teplotní čidlo</b><br><br>Prostorové teplotní čidlo snímá teplotu v místnosti.<br><b>1 640,- Kč</b>  | <b>QAA910</b>  | <b>Regulační modul</b><br><br>Regulační modul může řídit až dva nezávislé topné systémy, např. radiátory a podlahové vytápění, a ventilační jednotku až se třemi stupni výkonu.<br><b>5 995,- Kč</b>                    | <b>RRV934</b>         |
| <b>Meteorologické čidlo</b><br><br>Meteorologické čidlo snímá venkovní teplotu a atmosférický tlak.<br><b>3 150,- Kč</b>   | <b>QAC910</b>  | <b>Regulační servopohon otopného tělesa</b><br><br>Regulační servopohon otopných těles snímá teplotu v místnosti, reguluje množství vody, procházející radiátorem, a řídí tak teplotu v místnosti.<br><b>2 730,- Kč</b>  | <b>SSA955</b>         |
| <b>Termoelektrický pohon</b><br><br>Termoelektrický pohon pro řízení smyček podlahového vytápění.<br><b>595,- Kč</b>  | <b>STA23HD</b> | <b>Dveřní/okenní spínač</b><br><br>Dveřní/okenní spínač pro sledování uzavření dveří/oken.<br><b>3 195,- Kč</b>   | <b>5WG3260-3AB11</b>  |

### Kombinace radiátorů a podlahového vytápění

Systém Synco living umožňuje řídit také soustavy s kombinací radiátorů a podlahového vytápění. Rozšířením sady FLOOR8 o regulační servopohon na otopná tělesa SSA955 lze řídit kromě podlahového vytápění také radiátory. Výhodou systému Synco living je také možnost přímé regulace teploty topné vody rozdílně jak pro větev podlahového vytápění, tak pro větev radiátorů. K těmto účelům slouží regulační modul RRV934, který vám zajistí správnou teplotu topné vody pro každou větev samostatně. Pokud budete z modulu ještě řídit chod zdroje tepla (ZAP/VYP nebo 0 – 10 V DC), získáte komfortní systém, který vám bude přinášet velké úspory v nákladech na vytápění.

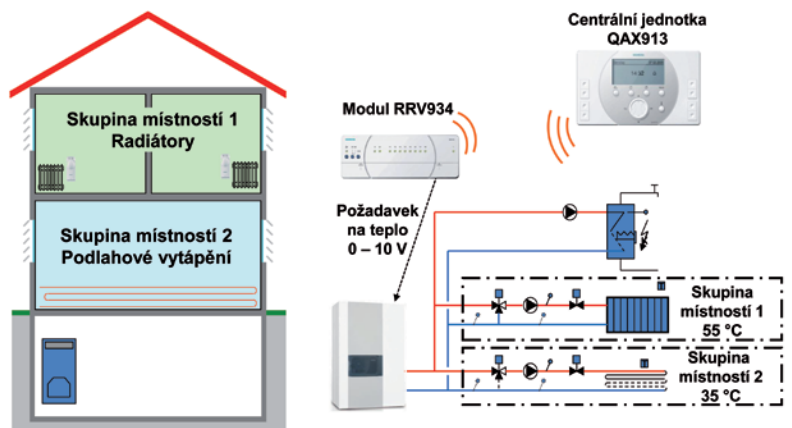

### Objednání, montáž a uvedení do provozu

Pokud si nejste jisti výběrem správných přístrojů, obraťte se na regionální zástupce oddělení CPS divize Building Technologies, kteří vám pomohou s výběrem a doporučí vám spolehlivou montážní firmu ve vašem regionu, která vám systém dodá, namontuje a uvede do provozu. Kontakt na regionální zástupce naleznete na zadní straně této brožury.

### Nabídka zvýhodněných setů Synco living platí do 31.12.2019

Společnost Siemens, s.r.o. si vyhrazuje právo na úpravu cen zvýhodněných akčních setů a komponentů systému Synco living při výrazné změně kurzu české koruny vůči Euru. Výraznou změnou kurzu je případ posunu o více než  $\pm 5\%$  v den zdanitelného plnění.



# Přístroje systému Synco living

| Centrální jednotka                   |  | Regulátor topných okruhů   |   |
|--------------------------------------|--|----------------------------|---|
| 1                                    |  <p>Z centrální jednotky můžete snadno řídit všechny funkce až ve 12 místnostech a na displeji kontrolovat jejich nastavení.</p>                           | 6                          |  <p>Regulátor topných okruhů řídí množství vody procházející topným okruhem nebo radiátorem, a řídí tak teplotu v místnosti.</p>                          |
| Prostorová jednotka                  |  | Regulační modul            |   |
| 2                                    |  <p>Prostorová jednotka snímá a zobrazuje teplotu v místnosti a umožní vám změnit nastavení pro konkrétní místnost.</p>                                   | 7                          |  <p>Regulační modul může řídit až dva nezávislé topné systémy, např. radiátory a podlahové vytápění, a ventilační jednotku až se třemi stupni výkonu.</p> |
| Prostorové teplotní čidlo            |  | Meteorologické čidlo       |   |
| 3                                    |  <p>Prostorové teplotní čidlo snímá teplotu v místnosti.</p>  | 8                          |  <p>Meteorologické čidlo snímá venkovní teplotu a atmosférický tlak.</p>  |
| Web server                           |  | Ovládání osvětlení a rolet |   |
| 4                                    |  <p>Web server připojuje Synco living k internetu, a umožňuje vám tak dálkový přístup a ovládání přes webové rozhraní.</p>                              | 9                          |  <p>Můžete pohodlně řídit světla a rolety bezdrátovými ovládacími prvky – centrálně, lokálně v místnosti nebo jako scénu.</p>                           |
| Regulační servopohon otopného tělesa |  | Dveřní / okenní spínač     |   |
| 5                                    |  <p>Regulační servopohon otopných těles snímá teplotu v místnosti, reguluje množství vody, procházející radiátorem, a řídí tak teplotu v místnosti.</p> | 10                         |  <p>Okenní / dveřní spínač sleduje, zda jsou okna a dveře otevřené nebo uzavřené.</p>  |

Zde zobrazené přístroje jsou jen některé z mnoha dostupných typů a provedení.

**České Budějovice**  
Čechova 52  
370 01 České Budějovice  
Tel.: 602 320 182

**Siemens, s.r.o.**  
divize Building Technologies  
Siemensova 1  
155 00 Praha 13

**Ostrava**  
28. října 150/2663  
702 00 Ostrava  
Tel.: 734 424 845

**Plzeň**  
Lobezská 15  
326 00 Plzeň  
Tel.: 607 034 875

**Produkty pro měření a regulaci (CPS)**  
Tel.: 233 033 402, 736 813 402  
cps.cz@siemens.com  
www.siemens.cz/cps

**Brno**  
Olomoucká 7/9  
618 00 Brno  
Tel.: 544 508 535, 724 260 016

**Pardubice**  
Pernerova 168  
531 54 Pardubice  
Tel.: 466 818 276, 602 282 221

Informace v tomto dokumentu obsahují pouze obecný popis technických možností, které nemusejí být v určitých případech použitelné. Požadované vlastnosti jsou vždy specifikovány u konkrétního projektu. Změny konstrukce, technických údajů a vlastností jsou vyhrazeny.

© Siemens, s.r.o., 2019 • 0-20190401-cz

#### **Answers for infrastructure.**

Náš svět prochází změnami, které nás nutí uvažovat v nových souvislostech: demografické změny, urbanizace, globální oteplování a nedostatek přírodních zdrojů. Maximální efektivita je proto nejvyšší prioritou – a to nejen v oblasti využívání energie. Současně s tím se zvyšují nároky na pohodlí a bezpečnost.

Schopnost čelit těmto výzvám zásadně ovlivňuje úspěšnost našich zákazníků.

**“Jsme preferovaným partnerem pro energeticky efektivní a bezpečné budovy a infrastrukturu.”**